

Wannen-Duschwand EX201

Herzlichen Glückwunsch und vielen Dank, dass Sie sich für den Kauf dieser Duschkabine entschieden haben!

BENÖTIGTES WERKZEUG

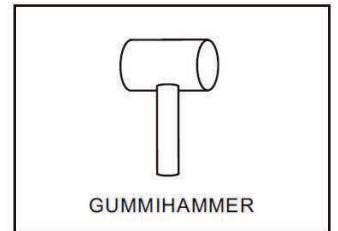
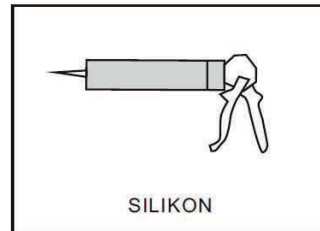
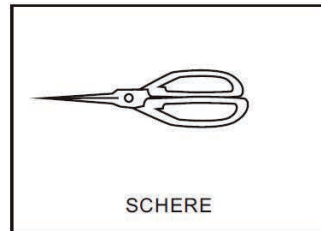
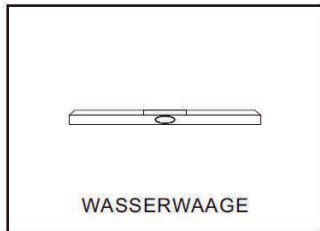
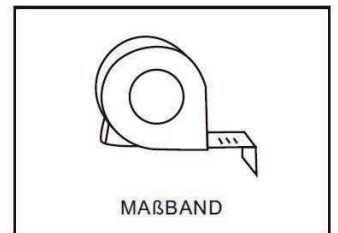
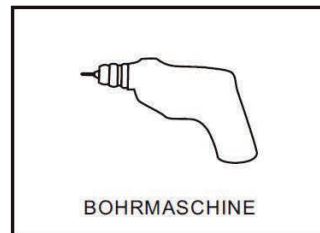
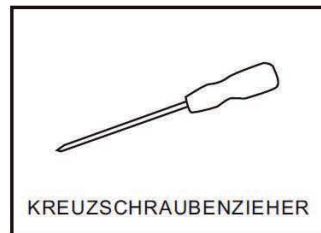
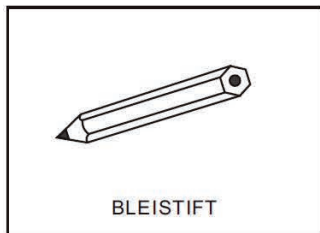

LIEFERUMFANG

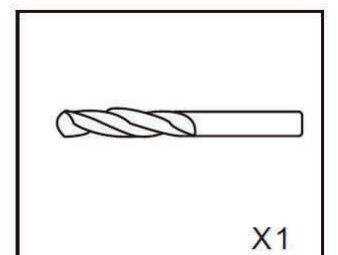
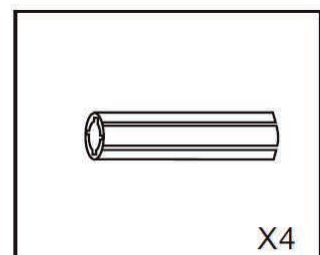
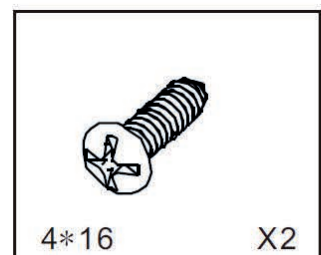
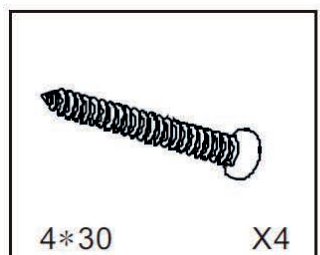
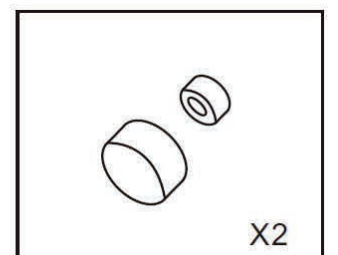
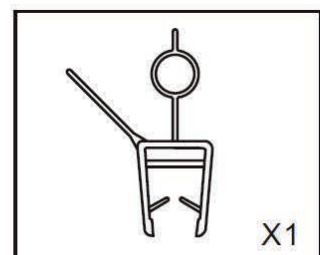
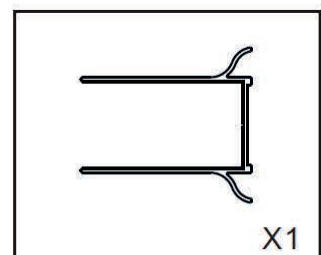
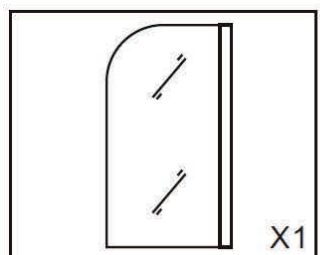

HINWEISE:

Alle Schrauben, die in Verbindung zum Glas sind, bitte nicht mit einem Akkubohrer anziehen, nur per Hand.

Als Richtwert zur Positionierung der Wandprofile sind ca. 15mm Außenkante des Profils bis zur Außenkante Badewanne.

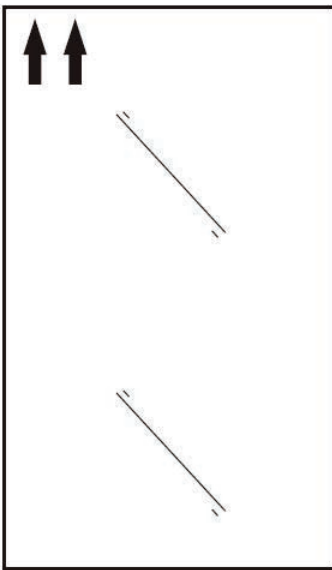
Zu beachten:

Pfeil zeig nach "oben".

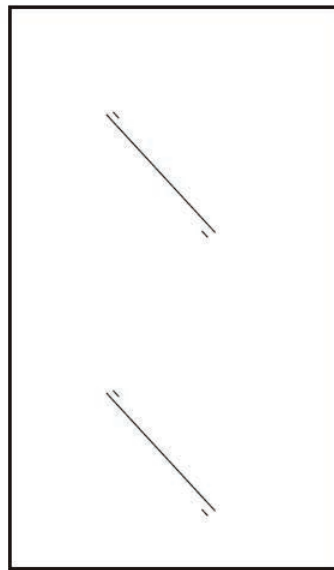

**kein Pfeil, beidseitig
Verwendbar.**

Bitte beachten Sie, dass einige unserer Duschkabinen-Modelle für die beidseitige Montage geeignet sind. In diesem Fall sind die beidseitig verwendbaren Gläser nicht mit einem Aufkleber / einer Markierung versehen.

MONTAGE

Setzen Sie das Aluminium-Profil auf den Badewannenrand, richten Sie das Profil, wie auf dem Bild unten zu sehen, mit Hilfe der Wasserwaage aus und markieren Sie die Bohrlöcher mit einem Stift.

Bohren Sie die Löcher und verschrauben Sie das Profil mit Hilfe der Schrauben. Bitte benutzen Sie ausschließlich Dübel und Schrauben, welche für Ihre Wände geeignet sind.

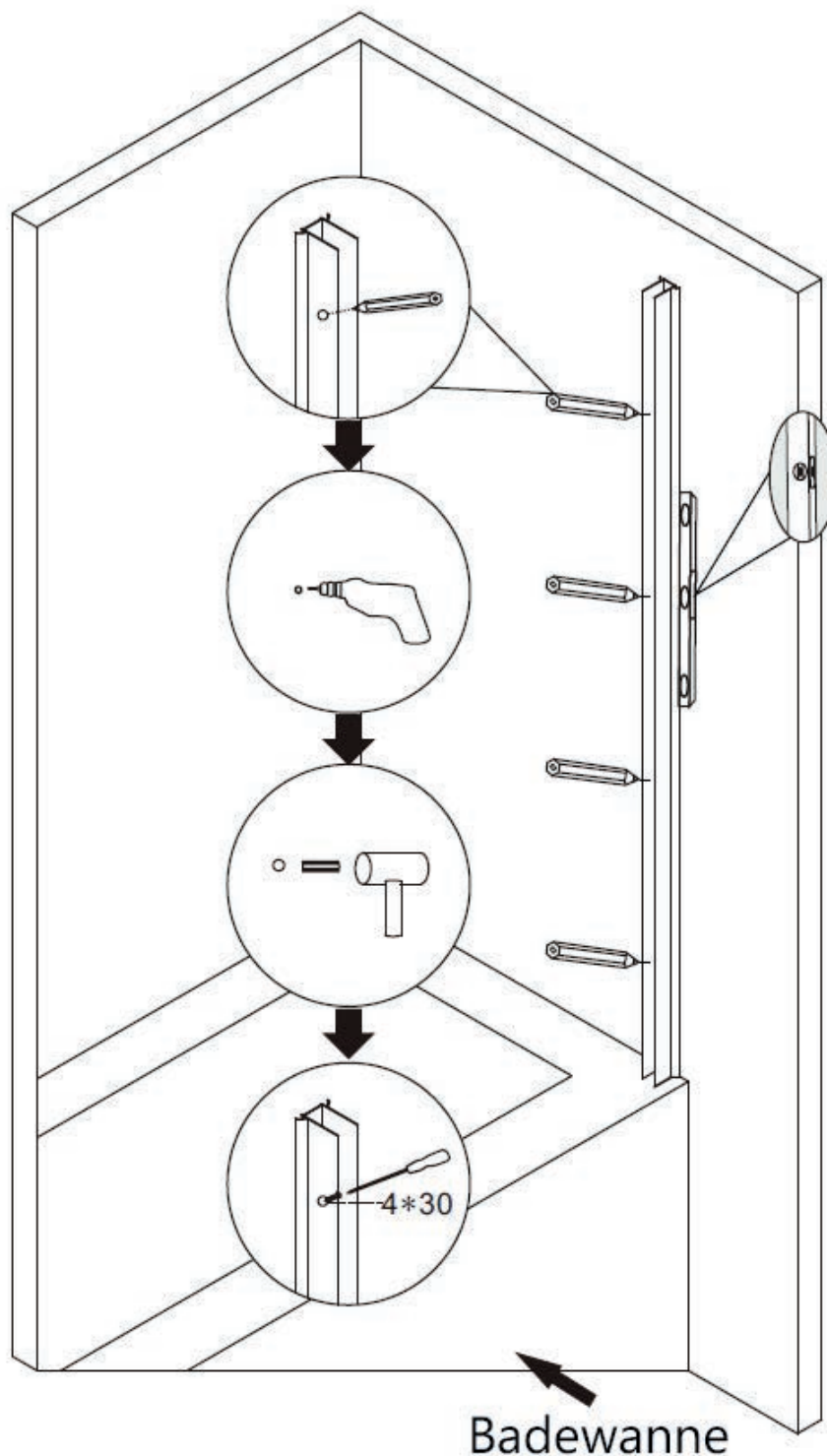

Schieben Sie nun das Glaselement in das Aluminiumprofil

Wichtig: Die Innenseite des Glaselements ist nanobeschichtet und die Außenseite ist mit einer Markierung versehen.
(Nicht markierte Glaselemente sind beidseitig montierbar.)

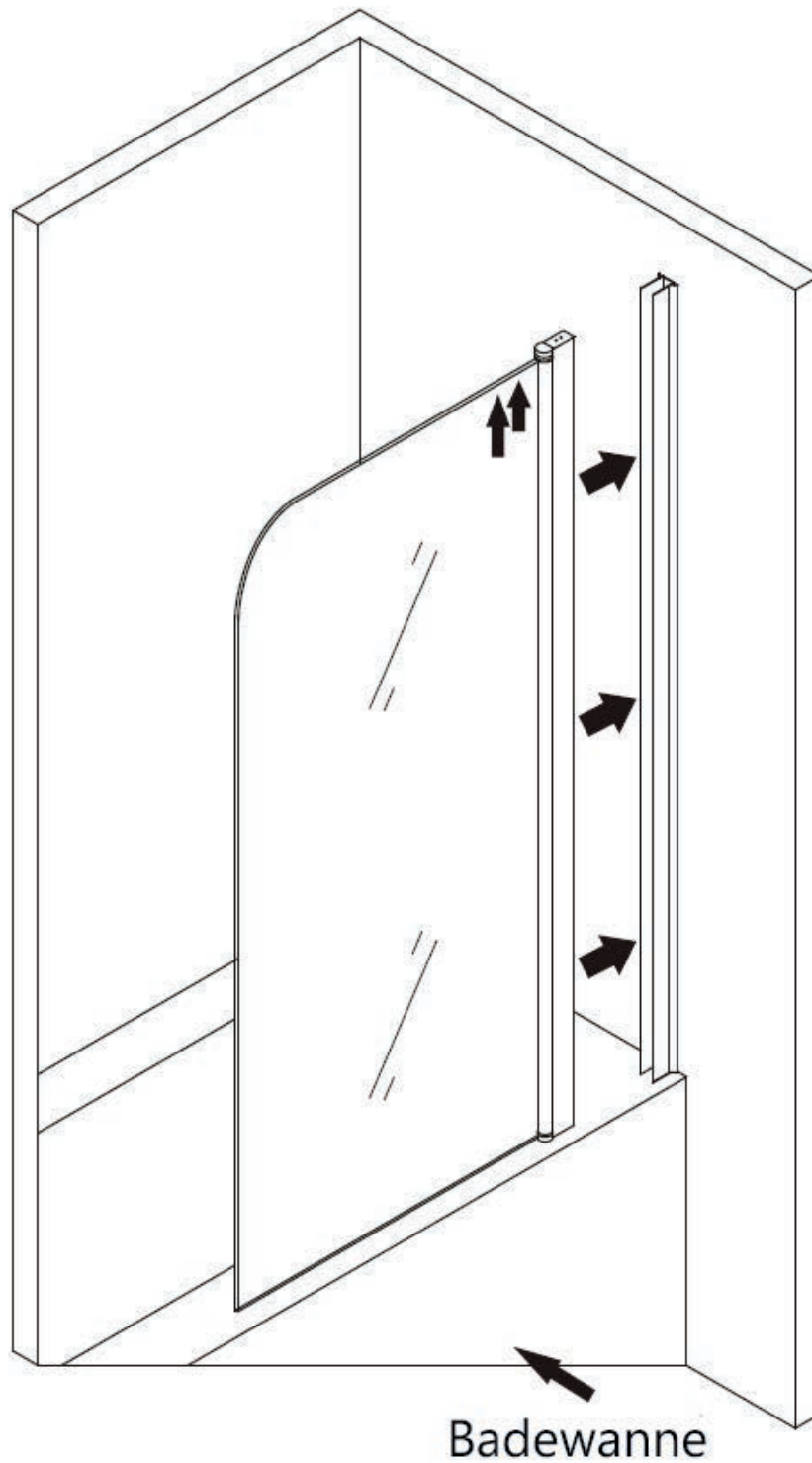

Wannen-Duschwand EX201

Verschrauben Sie nun das Aluminium-Profil mit dem Glaselement wie auf dem Bild zu sehen.

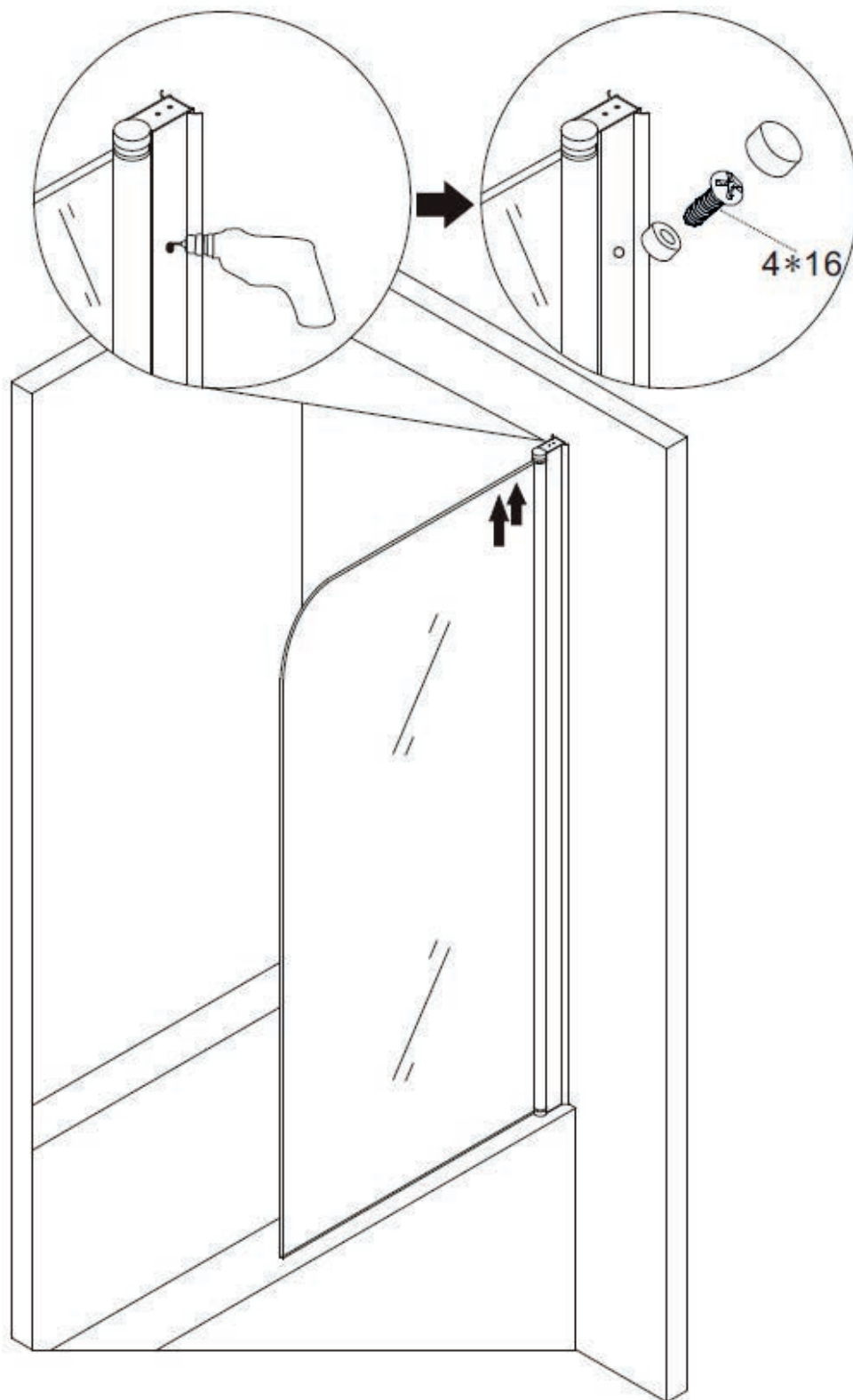

Versiegeln Sie das Aluminium-Profil zur Wand hin mit Silikon und befestigen Sie die Dichtung unten am Glas.

